

**MUANGTHONG**  
ALUMINIUM

**eco**

ALUMINIUM WINDOWS AND DOORS

## ความเป็นมา

- ▶ เมืองทองอุตสาหกรรมอลูมิเนียม เป็นหนึ่งในผู้นำด้านการผลิตอลูมิเนียมเส้นหน้าตัดของประเทศไทย เพื่อใช้ในงานติดตั้งวงกบ และ บานกรอบประตู หน้าต่าง สำหรับงานสถาปัตยกรรม และงานอุตสาหกรรม เช่น เฟอร์นิเจอร์ ชั้นส่วนรถยนต์ต่างๆ เป็นต้น

## eco คืออะไร

- ▶ **ECO Series** เป็นผลิตภัณฑ์งานประตู-หน้าต่าง ที่ถูกพัฒนาและออกแบบให้หน้าตัดของอลูมิเนียม มีความหนาที่ 0.8-1.2 มิลลิเมตร รองรับอุปกรณ์ฮาร์ดแวร์ท้องถิ่น

**ECO Series** เป็นทางเลือกใหม่สำหรับติดตั้งงานที่อยู่อาศัย โครงการประเภทบ้านแนวราบ สำนักงาน หรือ อาคารความสูงไม่เกิน 8 ชั้น ที่ต้องการควบคุมต้นทุน แต่ยังคงคุณภาพการผลิตตามมาตรฐานของเมืองทอง

## PROCESS

- ▶ มั่นใจด้วยอลูมิเนียมเส้นหน้าตัดมาตรฐานเมืองทอง ผลิตภายใต้การบริหาร และควบคุมคุณภาพตามมาตรฐานสากล ISO : 9001, IATF 16949 และ ISO : 14001 เราผลิตอลูมิเนียมตามมาตรฐาน JIS 4100 ใช้ระบบ PLC ในการควบคุม กระบวนการผลิต กระบวนการชุบอลูมิเนียมด้วยระบบคอมพิวเตอร์ และมีบริการพ่นสี ทั้งสีน้ำ PVDF Coating และสีฝุ่น Powder Coating ที่ได้รับการรับรองตามมาตรฐาน AAMA 2603 2604 และ 2605 รวมทั้งผลิตภัณฑ์เคลือบฟิล์มลายไม้ เพื่อสร้างสรรคิงานอลูมิเนียมในรูปแบบธรรมชาติตอบสนองทุกความต้องการของลูกค้า

### INSTALLATION INSTRUCTION

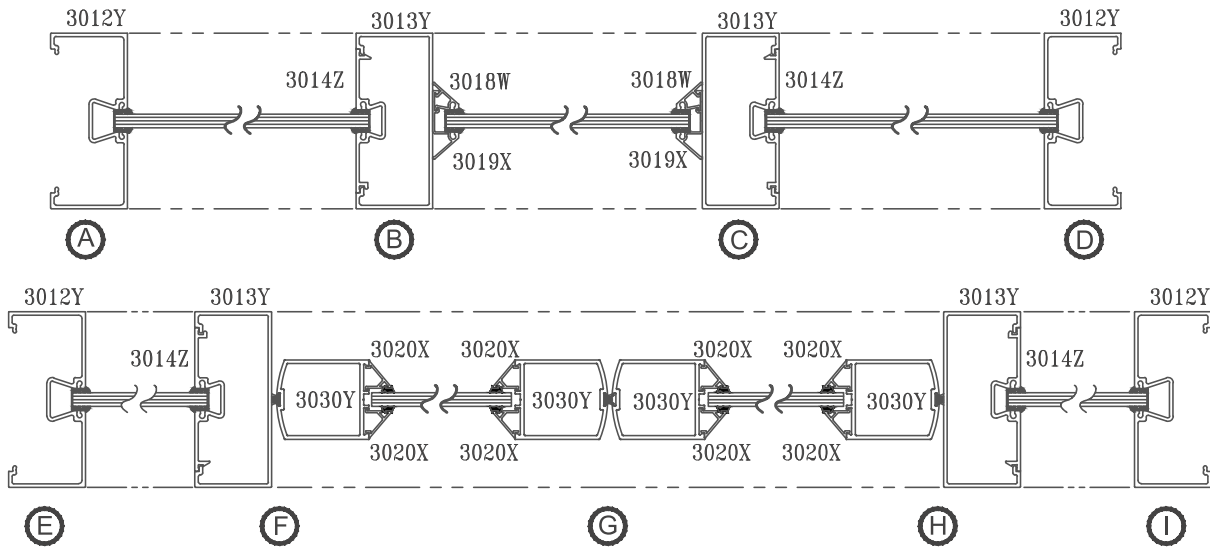
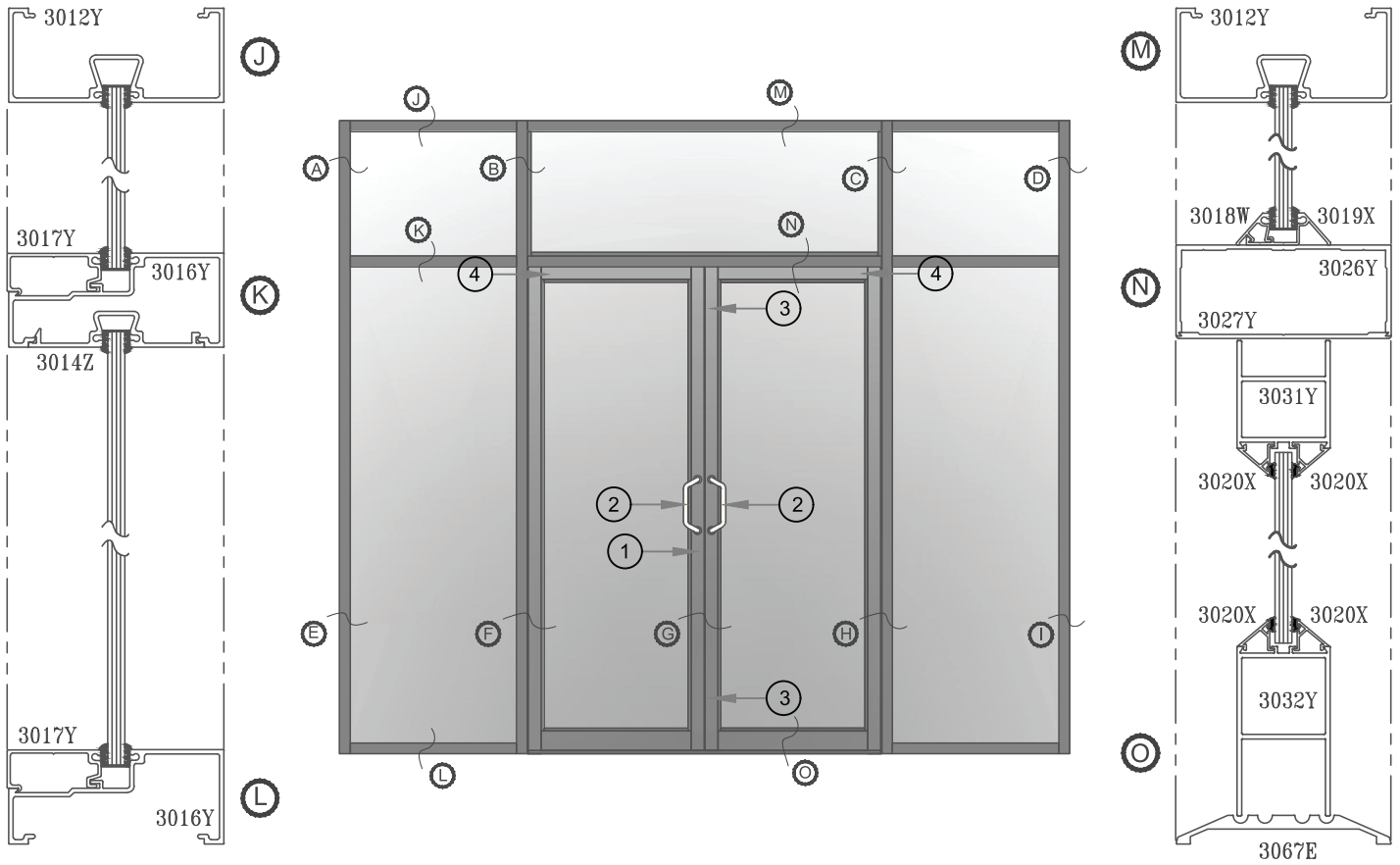







### HARDWARE

①	②	③	④			
กฤษณ์บานสวิต	มือจับกระบอก	กลอนสวิต	โซ่คประตูบาน	ยางบานเลื่อน	ยางอัด	สีกเหล็ก

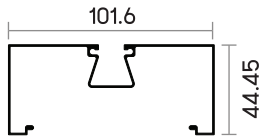
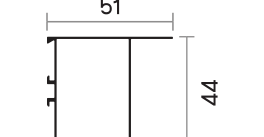
# SHOPFRONT & DOORS

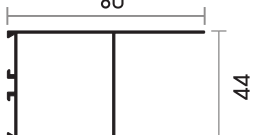
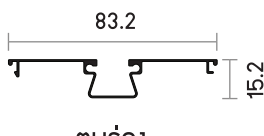
## ชุดบานสวิง (Profile)

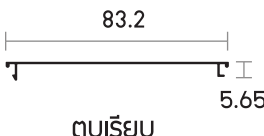
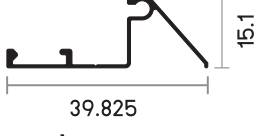
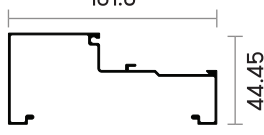
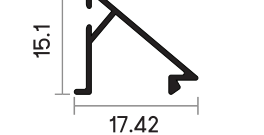
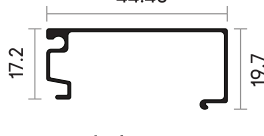

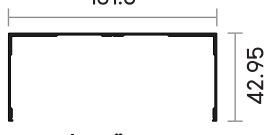
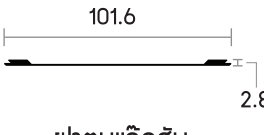
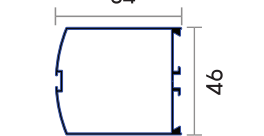
สินค้า	แม่พิมพ์ (Die.)	ความยาว (ม.)	ความหนา (มม.)	น้ำหนัก/เส้น (กก.)	สินค้า	แม่พิมพ์ (Die.)	ความยาว (ม.)	ความหนา (มม.)	น้ำหนัก/เส้น (กก.)
 กล่องร่อง	03012Y-E	6.40	0.80	4.00 - 4.40	 เสาประตูบน	03031Y-E	6.40	0.90	3.10 - 3.40
	03012Z-E	6.40	0.90	4.40 - 4.80		03031Z-E	6.40	1.10	3.70 - 4.10
 กล่องเรียบ	03013Y-E	6.40	0.80	3.00 - 3.30	 เสาประตูล่าง	03032Y-E	6.40	0.90	4.00 - 4.30
	03013Z-E	6.40	0.90	3.30 - 3.60		03032Z-E	6.40	1.20	5.00 - 5.40
 ตบร่อง	03014Z-E	6.40	0.70	1.90 - 2.20	 คิ้วลอยมนเล็ก	03018W-E	6.40	0.50	0.45 - 0.75
 ตบเรียบ	03015Y-E	6.40	0.90	1.40 - 1.70	 คิ้วลอยมนใหญ่	03019X-E	6.40	0.60	0.80 - 1.00
 กล่องเปิด	03016Y-E	6.40	0.80	3.60 - 4.10	 คิ้วประตู	03020X-E	6.00	0.70	0.50 - 0.60
	03016A-E	6.40	1.00	4.10 - 4.40					
 ฝาปิด	03017Y-E	6.40	0.70	1.20 - 1.50	 สวิตสวิง	3067E	6.40	1.40	5.50 - 5.70
 กล่องแฉีกสั้น	03026Y-E	6.40	0.90	3.80 - 4.30					
	03026Z-E	6.40	1.20	4.50 - 5.00					
 ฝาตบแฉีกสั้น	03027Y-E	6.40	0.90	2.00 - 2.30					
	03027Z-E	6.40	1.10	2.30 - 2.70					
 เสาประตูข้าง	03030Y-E	6.40	0.90	3.30 - 3.70					
	03030Z-E	6.40	1.00	3.70 - 4.00					

### INSTALLATION INSTRUCTION

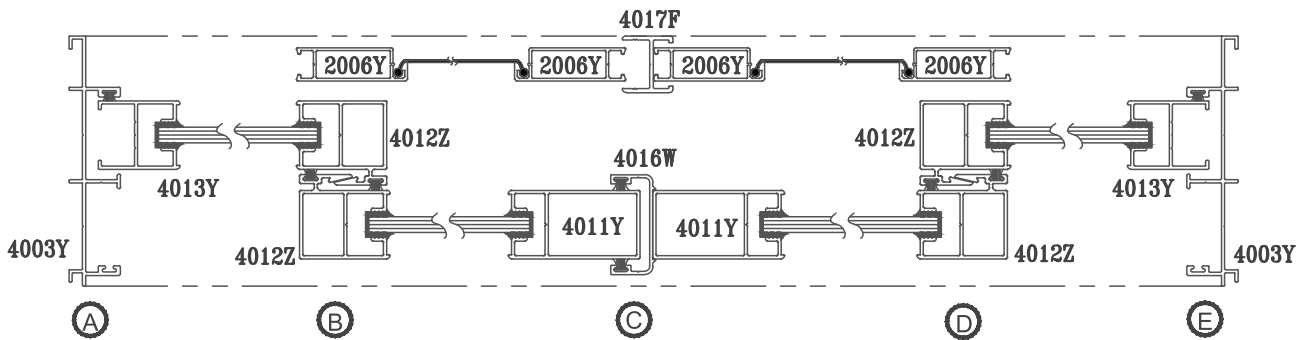
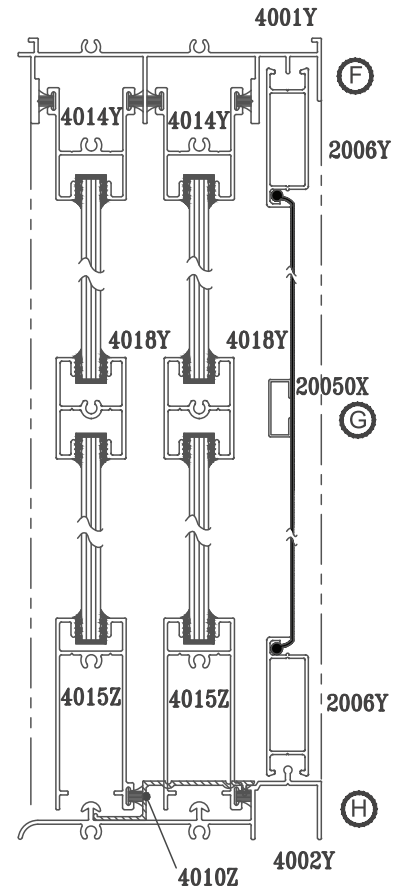
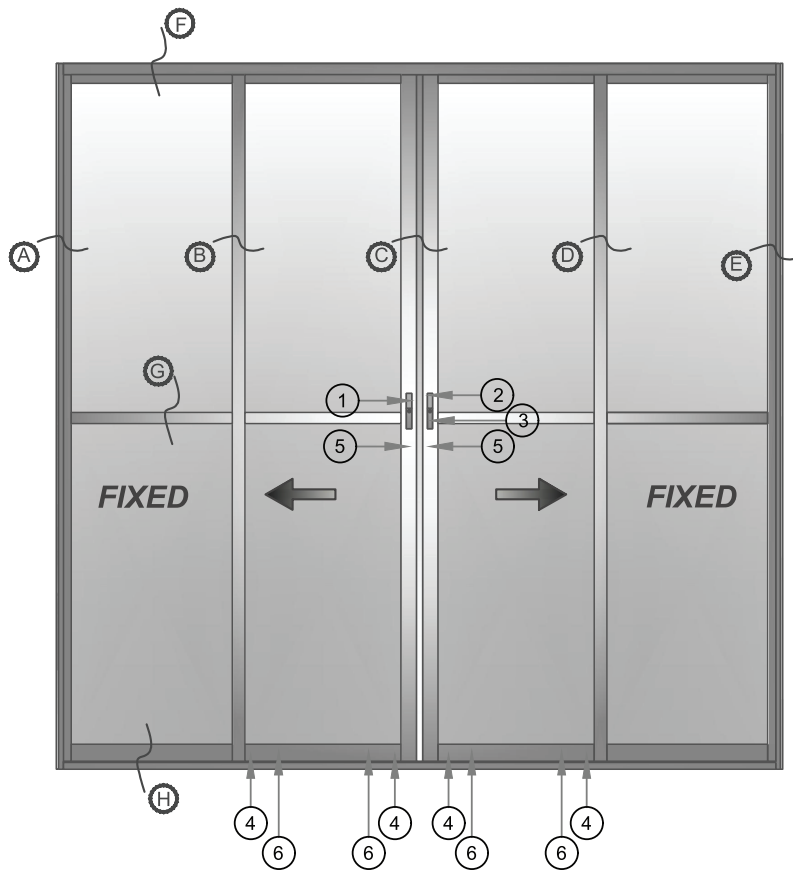

### HARDWARE

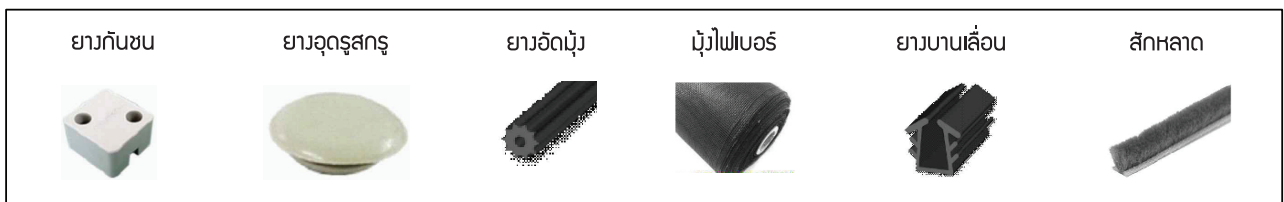



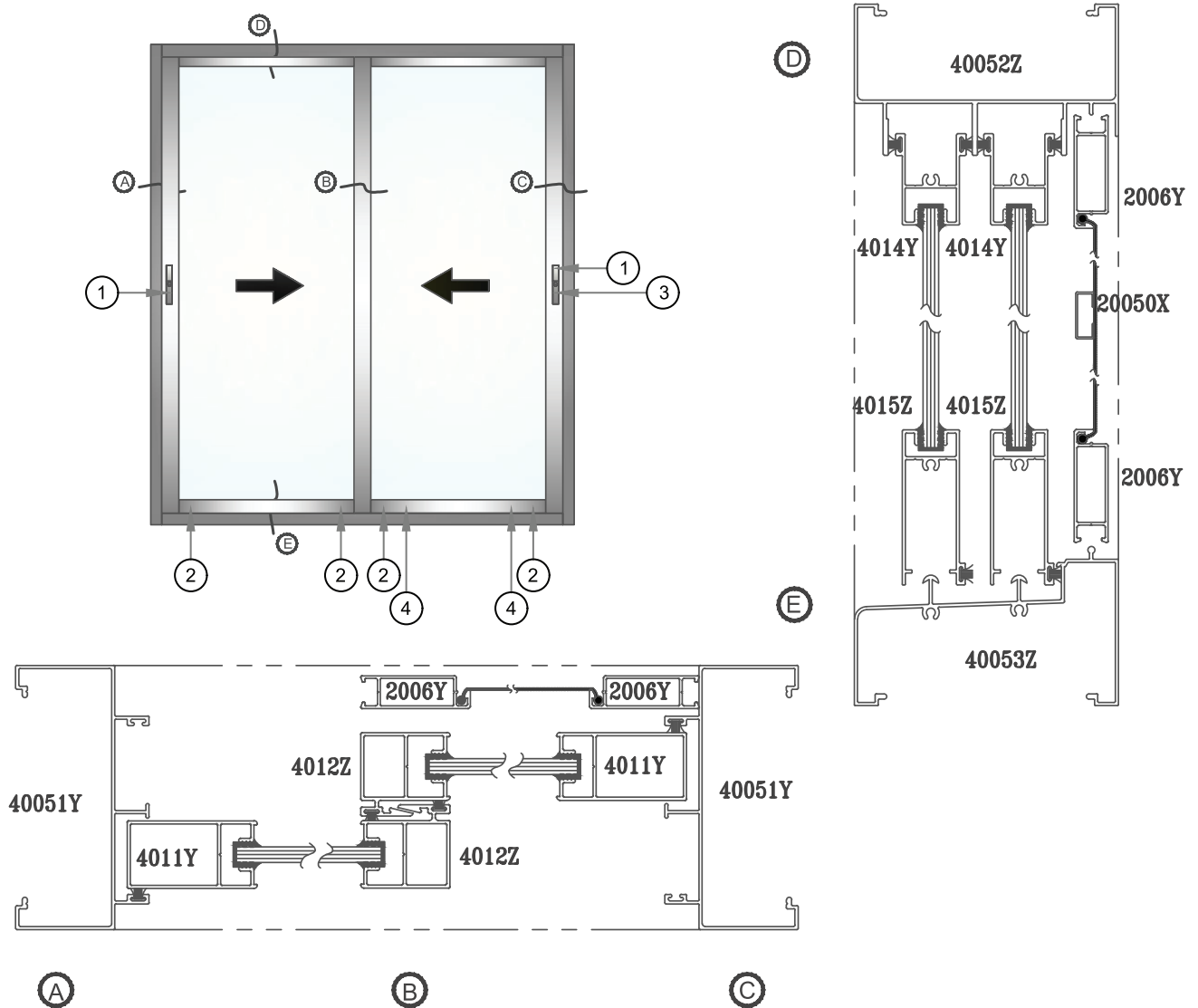

### INSTALLATION INSTRUCTION

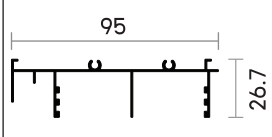
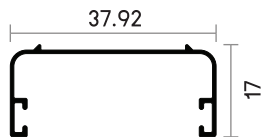
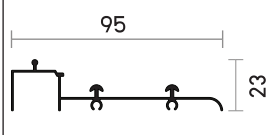
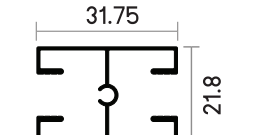
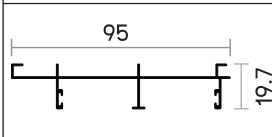
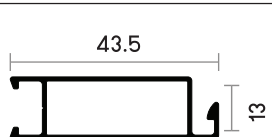
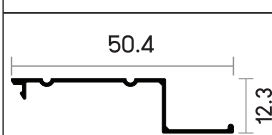
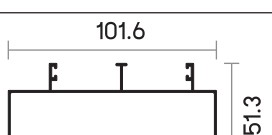
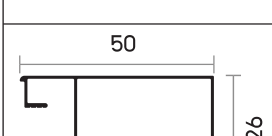
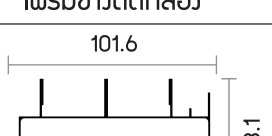

### HARDWARE

<p>1 มีอจับพิวล๊อค</p>	<p>2 ล้อเดี่ยว</p>	<p>3 มีอจับบุนุ่ม</p>	<p>4 ล้อบุนุ่มบานเลื่อน</p>
------------------------	--------------------	-----------------------	-----------------------------

<p>ยางอัดบุนุ่ม</p>	<p>บุ้งไฟเบอร์</p>	<p>ยางกันชน</p>	<p>ยางอุดรูสกรู</p>	<p>ยางบานเลื่อน</p>	<p>ลึ้กหลาด</p>
---------------------	--------------------	-----------------	---------------------	---------------------	-----------------

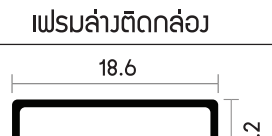
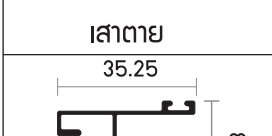
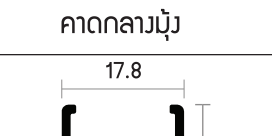
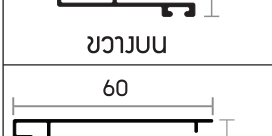
สินค้า	แม่พิมพ์ (Die.)	ความยาว (ม.)	ความหนา (มม.)	น้ำหนัก/เส้น (กก.)	สินค้า	แม่พิมพ์ (Die.)	ความยาว (ม.)	ความหนา (มม.)	น้ำหนัก/เส้น (กก.)
 เฟรมบน	04001Y-E	6.40	0.7	3.00 - 3.30	 กระจกกลาง	04016W-E	6.40	0.65	0.80 - 1.10
	04001Z-E	6.40	0.9	3.80 - 4.10					
 เฟรมล่าง	04002Y-E	6.40	0.8	2.70 - 3.10	 เส้นแบ่งกลาง	04018X-E	6.40	0.7	1.70 - 1.90
						04018Y-E	6.40	0.8	2.00 - 2.20
 เฟรมข้าง	04003Y-E	6.40	0.8	2.30 - 2.70	 กรอบนูนบานเลื่อน	02006Y-E	6.40	0.85	1.60 - 1.90
	04003Z-E	6.40	0.9	2.70 - 3.10					
 ตบรวน	04010Z-E	6.40	0.75	0.80 - 1.00	 เฟรมข้างติดกล่อง	40051Y-E	6.40	1.0	4.60 - 4.90
						40051Z-E	6.40	1.1	4.90 - 5.30
 เสากึ่งยาว	04011Y-E	6.40	0.75	2.30 - 2.60	 เฟรมบนติดกล่อง	40052Y-E	6.40	0.9	4.80 - 5.30
	04011Z-E	6.40	0.9	2.60 - 2.90		40052Z-E	6.40	1.0	5.80 - 6.20
 เสาทึบยาว	04012Y-E	6.40	0.7	2.30 - 2.60	 เฟรมล่างติดกล่อง	40053Y-E	6.40	0.8	4.70 - 5.10
	04012Z-E	6.40	0.8	2.60 - 2.90		40053Z-E	6.40	1.0	5.40 - 5.80
 เสาตาย	04013Y-E	6.40	0.75	1.50 - 1.70	 คาดกลางนูน	20050X-E	6.00	0.7	0.30 - 0.50
	04013Z-E	6.40	0.9	1.70 - 2.00					
 ขวางบน	04014X-E	6.40	0.7	1.80 - 2.10	 ชนกลางนูน	4017F	6.40	1.30	0.80 - 1.10
	04014Y-E	6.40	0.8	2.10 - 2.40					
 ขวางล่าง	04015Z-E	6.40	0.75	2.50 - 2.90					

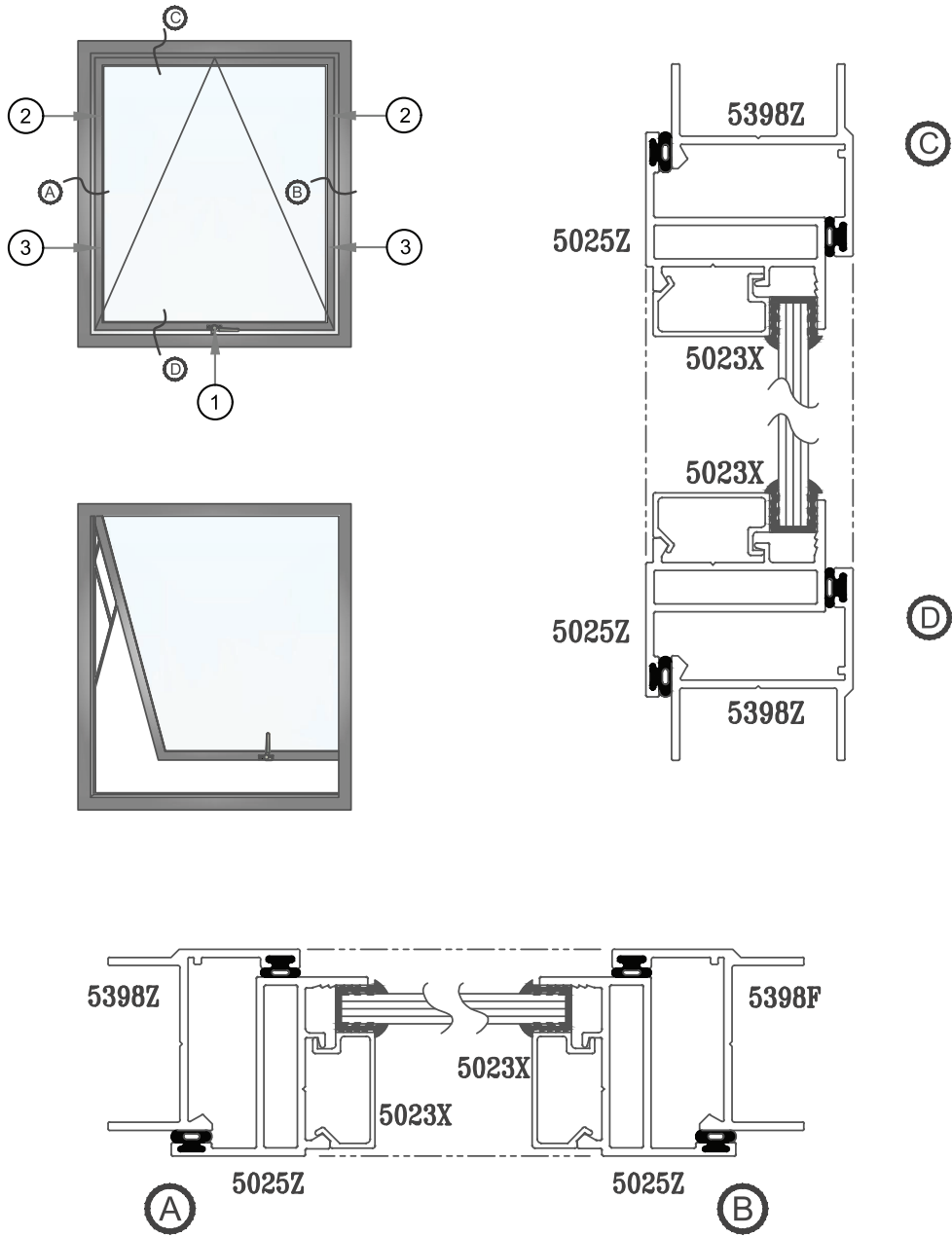

### INSTALLATION INSTRUCTION



### HARDWARE

<p>1 มือจับกระทุ้ง</p>	<p>2 บานพับกระทุ้ง</p>	<p>3 แขนค้ำ</p>	<p>ยางลูกโป่ง</p>	<p>ยางบานเลื่อน</p>
------------------------	------------------------	-----------------	-------------------	---------------------

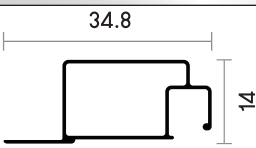
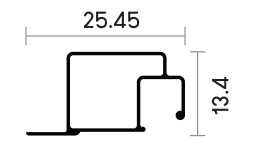
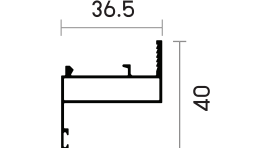
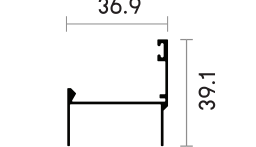

สินค้า	แม่พิมพ์ (Die.)	ความยาว (ม.)	ความหนา (มม.)	น้ำหนัก/เส้น (กก.)	สินค้า	แม่พิมพ์ (Die.)	ความยาว (ม.)	ความหนา (มม.)	น้ำหนัก/เส้น (กก.)
 <p>เส้นประตูมีปีก</p>	20030W-E	6.10	0.60	0.80 - 1.00					
 <p>เส้นหน้าต่างมีปีก</p>	20010W-E	6.10	0.55	0.60 - 0.80					
 <p>กรอบบาน</p>	05025Z-E	6.40	1.00	2.60 - 3.00					
 <p>โครखाเก่า</p>	05398Z-E	6.40	1.00	1.90 - 2.20					
 <p>คิ้วบานกระทุ้ง</p>	05023X-E	6.40	0.65	0.60 - 0.80					

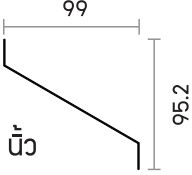
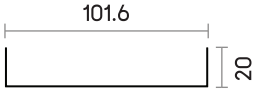
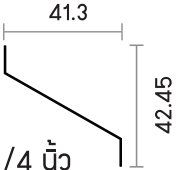
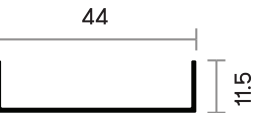
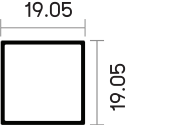
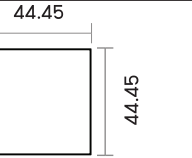
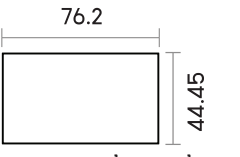
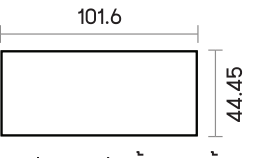
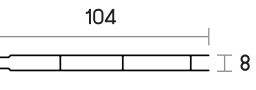
สินค้า	แม่พิมพ์ (Die.)	ความยาว (ม.)	ความหนา (มม.)	น้ำหนัก/เส้น (กก.)	สินค้า	แม่พิมพ์ (Die.)	ความยาว (ม.)	ความหนา (มม.)	น้ำหนัก/เส้น (กก.)
 แชน 4 นิ้ว	02204Z-E	6.00	0.95	2.20 - 2.50					
 ยู 3/4 นิ้ว x 4 นิ้ว	02205Y-E	6.00	1.00	2.10 - 2.40					
 แชน 1.3/4 นิ้ว	02212Z-E	6.00	0.90	0.90 - 1.20					
 ยู 1.3/4 นิ้ว	02211Z-E	6.00	1.10	1.00 - 1.30					
 กล่อง 3/4 นิ้ว	00705Y-E	6.00	0.90	0.90 - 1.20					
 กล่อง 1.3/4 นิ้ว	00724Y-E	6.00	0.80	2.20 - 2.40					
 กล่อง 1.3/4 นิ้ว x 3 นิ้ว	00828Z-E	6.00	0.90	3.40 - 3.70					
 กล่อง 1.3/4 นิ้ว x 4 นิ้ว	00829A-E	6.00	1.20	5.40 - 5.80					
 ลูกฟูกเรียบ 2 หน้า	22142A-E	6.00	0.80	2.80 - 3.20					

### ส่วนผสมทางเคมีของผลิตภัณฑ์

Alloy	Si	Fe	Cu	Mn	Mg	Cr	Zn	Ti	Al
6063	0.2-0.6	0.35 max	0.1 max	0.1 max	0.45-0.9	0.1 max	0.1 max	0.1 max	remain der

การควบคุมวัตถุดิบตามมาตรฐาน JIS H 4100

### คุณสมบัติทางกลของผลิตภัณฑ์

Alloy	Temper	Tensile Strength (N/mm <sup>2</sup> )	Proof Stress (N/mm <sup>2</sup> )	Elongation (%)	Hardness Test (WB)
6063	T5	150 min	110 min	8 min	8 min

การตรวจสอบคุณภาพตามมาตรฐาน JIS H 4100

### มาตรฐานผลิตภัณฑ์ชุบสี

Product	10 MICRONS	15 MICRONS	18 MICRONS	25 MICRONS
E & A	●	●	●	●
MT 500	●	●	●	●
MT 510	●	●	●	●
MT 512	●	●	●	●
MT 514		●	●	●
MT 517		●	●	●
MT 519		●	●	●

### หมายเหตุ

- ค่า Tolerance ความหนาฟิล์ม  $\pm 2$  ไมครอน
- ความหนาฟิล์มผิวชุบ 10 ไมครอน (0.01 มม.)  
เหมาะสำหรับภายในอาคาร
- ความหนาฟิล์มผิวชุบ 15 ไมครอน (0.015 มม.) และ 18 ไมครอน (0.018 มม.)  
เหมาะสำหรับงานภายในและภายนอกอาคารที่ตั้งอยู่ในสภาพแวดล้อมทั่วไป
- ความหนาฟิล์มผิวชุบ 25 ไมครอน (0.025 มม.)  
เหมาะสำหรับงานภายในและภายนอกอาคาร ที่ตั้งอยู่ในสภาพแวดล้อมที่มีการกัดกร่อนสูง หรือ งานที่ต้องการความคงทนของผิวชุบธรรมชาติ หรือ ผิวชุบสี ที่ต้องการระยะเวลาการใช้งานที่ยาวนานเป็นพิเศษ เช่น ริมทะเล เป็นต้น

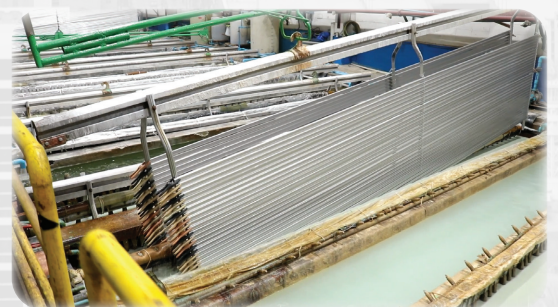

### มาตรฐานผลิตภัณฑ์พ่นสี

- ความหนาฟิล์ม ในการพ่น สีผง (Thickness) 60 - 80  $\mu\text{m}$  (ไมครอน)
- สี PVDF
  - ▶ สี 2 Coat ความหนาสี 35-45  $\mu\text{m}$  (ไมครอน)
  - ▶ สี 3 Coat ความหนาสี 40-60  $\mu\text{m}$  (ไมครอน)
- กระบวนการพ่น สีผงและสี PVDF รองรับตามมาตรฐาน AAMA





**MUANGTHONG**  
ALUMINIUM

**eco**



บริษัท เมืองทองอุตสาหกรรมอลูมิเนียม จำกัด

66 หมู่ 11 ซ.วิลาวัลย์ ถนนบางนา-ตราด (ก.ม.20) ต.บางโจลง

อ.บางพลี จ.สมุทรปราการ 10540 โทร. 02-337-2816-23

[www.mtaluminium.com](http://www.mtaluminium.com)



**Muangthong Aluminium**

[www.facebook.com/MuangthongAluminiumOfficial](http://www.facebook.com/MuangthongAluminiumOfficial)